

Toshiba VF-S15

Frequenzumrichter - Kurzinformation und Schema
Convertisseur de fréquence - Informations succinctes et schéma
Convertitore di frequenza - Brevi informazioni e schema



FITZE VENTINOX Kamin- und Rauchgasventilatoren
Apparatebau - el. mech. Werkstatt

Inhaltsverzeichnis

Seite 2	Inhaltsverzeichnis
Seite 3	Allgemeine Infos
Seite 4	Programmierung Ansteuerung
Seite 5	Stör- Betriebsmeldung
Seite 10	Elektrische Zuleitung
Seite 20	Ansteuerung Standardprogrammierung
Seite 21	Fernbedienteil stufenlos FV
Seite 22	Fernbedienteil stufenlos SE
Seite 23	Regelung stufenlos mit 0-10V Signal extern
Seite 24	5 - Stufen Schalter
Seite 25	Stufenschaltung extern / Kaskade
Seite 30	Unterdruckregelung mit Sensor CPG-200AVC
Seite 31	Inbetriebnahme Unterdruckregelung
Seite 40	Zusatz Drossel und Netzfilter
Seite 45	Rückführung IST Wert
Seite 50	Liste häufige Fehlermeldungen
Seite 60	Nachträgliche Änderungen

Table des matières

Page 2	Table des matières
Page 3	Informations générales
Page 4	Programmation Commande
Page 5	Message d'erreur ou de fonctionnement
Page 10	Câble d'alimentation électrique
Page 20	Commande Programmation standard
Page 21	Télécommande à réglage continu FV
Page 22	Télécommande à réglage continu SE
Page 23	Régulation en continu avec signal externe 0-10 V
Page 24	Commutateur à 5 positions
Page 25	Commutation à gradins externe / cascade
Page 30	Régulation de la dépression avec capteur CPG-200AVC
Page 31	Mise en service de la régulation de la dépression
Page 40	Étrangleur supplémentaire et filtre secteur
Page 45	Retour de la valeur réelle
Page 50	Liste des messages d'erreur fréquents
Page 60	Modifications ultérieures

Indice

Pagina 2	Indice
Pagina 3	Informazioni generali
Pagina 4	Programmazione Controllo
Pagina 5	Segnalazione di guasto e funzionamento
Pagina 10	Cavo di alimentazione elettrica
Pagina 20	Controllo Programmazione standard
Pagina 21	Telecomando continuo FV
Pagina 22	Telecomando continuo SE
Pagina 23	Regolazione continua con segnale esterno 0-10 V
Pagina 24	Interruttore a 5 livelli
Pagina 25	Commutazione a livelli esterna / cascata
Pagina 30	Regolazione della depressione con sensore CPG-200AVC
Pagina 31	Messa in funzione della regolazione della depressione
Pagina 40	Aggiunta di serranda e filtro di rete
Pagina 45	Ritorno valore reale
Pagina 50	Elenco dei messaggi di errore frequenti
Pagina 60	Modifiche successive

Datum	Name	Index		Projekt	Anlage	Projekt Nr.	
28.01.2026	ra			Frequenzumrichter VF-S15	Inhaltsverzeichnis Table des matières Indice	Schema Nr.	
						Blatt Nr.	2

Allgemeine Infos

Für Montage und Inbetriebnahme sind die Anweisungen im mitgelieferten Handbuch anzuwenden. Das Handbuch kann auch auf unserer Homepage unter Downloads heruntergeladen werden

Schutzgrad IP20
Platzierung Aufputz in trockenem Raum oder in Schaltschrank (wird empfohlen)

Der Frequenzumrichter wurde gemäss Ihren Vorgaben programmiert. Details dazu auf Seite 4 + 5

Die Kabelstrecke zwischen Frequenzumrichter und Ventilator sollte möglichst kurz gewählt werden. Falls die Leitung länger als 30m beträgt, muss zusätzlich eine Filter-Drossel eingebaut werden. (Schema Seite 20)

Für Revisionszwecke muss der Ventilator mit einer Steckverbindung oder Revisionsschalter Spannungsfrei geschaltet werden können.

Bei allen Typen (Ausser Modell "R" und "K") muss der Ventilator mit einer mindest Frequenz von 10Hz betrieben werden.

Örtliche Installationsvorschriften sind einzuhalten.

Montage und Anschluss darf nur durch autorisiertes Fachpersonal ausgeführt werden

EMV Massnahmen müssen entsprechend örtlicher Umgebung und Situation angewendet werden.

Informations générales

Pour le montage et la mise en service, suivez les instructions du manuel fourni. Le manuel peut également être téléchargé sur notre page d'accueil sous la rubrique Téléchargements

Indice de protection IP20
Emplacement Montage apparent dans une pièce sèche ou dans une armoire électrique (recommandé)

Le convertisseur de fréquence a été programmé selon vos spécifications. Détails à ce sujet aux pages 4 + 5
La longueur du câble entre le convertisseur de fréquence et le ventilateur doit être aussi courte que possible.
Si le câble mesure plus de 30 m, il faut installer une bobine de filtrage supplémentaire. (Schéma page 20)

À des fins de révision, le ventilateur doit pouvoir être déconnecté de l'alimentation électrique à l'aide d'un connecteur enfichable ou d'un interrupteur de révision.

Pour tous les types (à l'exception du modèle "R" ou "K"), le ventilateur doit fonctionner à une fréquence minimale de 10 Hz.

Les prescriptions locales en matière d'installation doivent être respectées.

Le montage et le raccordement ne doivent être effectués que par du personnel spécialisé agréé.

Des mesures CEM doivent être prises en fonction de l'environnement local et de l'application.

Informazioni generali

Per il montaggio e la messa in funzione, attenersi alle istruzioni contenute nel manuale in dotazione. Il manuale può essere scaricato anche dalla nostra homepage alla voce Download

Grado di protezione IP20
Posizionamento A vista in locale asciutto o in armadio elettrico (consigliato)

Il convertitore di frequenza è stato programmato secondo le vostre indicazioni. Dettagli a pagina 4 + 5

Il cavo tra il convertitore di frequenza e il ventilatore deve essere il più corto possibile. Se il cavo è più lungo di 30 m, è necessario installare anche una bobina di filtro. (Schema a pagina 20)

A fini di revisione, il ventilatore deve poter essere scollegato dalla tensione tramite un connettore a spina o un interruttore di revisione

Per tutti i tipi (eccetto i modelli "R" e "K") il ventilatore deve funzionare con una frequenza minima di 10 Hz .

È necessario rispettare le norme di installazione locali.

Il montaggio e il collegamento devono essere eseguiti solo da personale autorizzato e qualificato.

È necessario adottare misure EMC adeguate all'ambiente e alla situazione locali.

Datum	Name	Index		Projekt	Anlage	Projekt Nr.
28.01.2026	ra			Frequenzumrichter VF-S15	Allgemeine Infos	
					Remarques générales	Schema Nr.
					Informazioni generali	Blatt Nr. 3

Programmierung Ansteuerung

- Handbetrieb**
Bedienung ON-OFF direkt über Frequenzumrichter mit START/STOPP Taste. Frequenz wird über Drehknopf eingestellt und fixiert
- Standardprogrammierung (Schema Seite 20)**
Start erfolgt über schalten der Stromzufuhr oder über einen potentialfreien Kontakt
- Stufenlose Regelung mit Fernbedienteil FV / SE (Schema Seite 21 + 22)**
Kabelgebundenes Potentiometer mit Betriebsanzeige. Einschaltung und Regelung stufenlos erfolgt über das Potentiometer, Betriebsanzeige auf LED, Mindestdrehzahl ist auf 10Hz fixiert
- Stufenlose Regelung, Signal extern (Schema Seite 23)**
Ansteuerung stufenlos mit externem 0-10V Signal und Startbefehl von modulierender Heizung, KNX, Loxone etc
- 5 - Stufenschalter (Schema Seite 24)**
Ansteuerung über unseren 5- Stufenschalter
- Stufenschaltung Signal extern (Schema Seite 25)**
Ansteuerung über externe potentialfreie Schaltkontakte z.B von Heizung, KNX, Loxone, mehrere Anlagen etc
- Unterdruckregelung (Schema Seite 30 + 31)**
Startbefehl über Heizung, Schalter oder potentialfreien Kontakt, Regelung erfolgt über den Unterdrucksensor

Programmation Commande

- Fonctionnement manuel**
Commande ON-OFF directement via le convertisseur de fréquence avec bouton START/STOP. La fréquence est réglée et fixée à l'aide du bouton rotatif
- Programmation standard (schéma page 20)**
Le démarrage s'effectue en activant l'alimentation électrique ou via un contact sans potentiel.
- Régulation continue avec télécommande FV / SE (schéma pages 21 + 22)**
Potentiomètre filaire avec indicateur de fonctionnement mise en marche et réglage en continu via le potentiomètre, indicateur de fonctionnement sur LED, vitesse minimale fixée à 10 Hz
- Réglage continu, signal externe (schéma page 23)**
Commande en continu avec signal externe 0-10 V et commande de démarrage à partir d'un chauffage modulant, KNX, Loxone, etc.
- Commutateur à gradins (schéma page 24)**
Commande via notre commutateur à 5 positions
- Commutation par paliers Signal externe (schéma page 25)**
Commande via des contacts de commutation externes sans potentiel, par exemple pour le chauffage, KNX, Loxone, plusieurs installations, etc.
- Régulation de la dépression (schéma pages 30 + 31)**
Commande de démarrage via le chauffage, un interrupteur ou un contact sans potentiel, régulation via le capteur de dépression

Programmazione Controllo

- Funzionamento manuale**
Comando ON-OFF direttamente tramite convertitore di frequenza con tasto START/STOP. La frequenza viene impostata tramite manopola e fissata.
- Programmazione standard (schema a pagina 20)**
L'avvio avviene tramite l'alimentazione elettrica o tramite un contatto privo di potenziale.
- Regolazione continua con telecomando FV / SE (schema pagine 21 + 22)**
Potenziometro cablato con indicatore di funzionamento. L'accensione e la regolazione avvengono in modo continuo tramite il potenziometro, indicatore di funzionamento su LED, la velocità minima è fissata a 10 Hz.
- Regolazione continua, segnale esterno (schema a pagina 23)**
Controllo continuo con segnale esterno 0-10 V e comando di avvio da riscaldamento modulante, KNX, Loxone ecc.
- Selettore a gradini (schema a pagina 24)**
Comando tramite il nostro selettore a 5 posizioni
- Commutazione a gradini Segnale esterno (Schema pagina 25)**
Controllo tramite contatti di commutazione esterni privi di potenziale, ad esempio da riscaldamento, KNX, Loxone, più impianti ecc.
- Regolazione della depressione (schema pagine 30 + 31)**
Comando di avvio tramite riscaldamento, interruttore o contatto privo di potenziale, regolazione tramite sensore di depressione

Datum	Name	Index		Projekt	Anlage	Projekt Nr.
28.01.2026	ra			Frequenzumrichter VF-S15	Programmierung Ansteuerung	Schema Nr.
					Programmation Commande	
					Programmazione Controllo	Blatt Nr. 4

Programmierung Stör-Betriebsmeldung

- Störmeldung (Kontakte FLA-FLB-FLC)**
Bei Störung wird der Kontakt FLC-FLA geschlossen, resp FLC-FLB geöffnet. Mögliche Ursachen:
 - Überlast Motor, z. B Lagerdefekt oder blockiertes Laufrad
 - Keine Spannung am Frequenzumrichter
 - Unterbruch Aussenleiter am Motor
 - defekt am Motor
 - defekt am Frequenzumrichter
 - Ventilator nicht eingesteckt (Störung muss Quittiert werden mit 2x STOPP Taste drücken)

- Betriebsmeldung (Kontakte FLA-FLB-FLC)**
Sobald die Frequenz höher als 0.00 Hz ist, schliesst der Kontakt FLC-FLA, resp öffnet FLC-FLB

Programmation Message d'erreur

- Signalement de défaut (contacts FLA-FLB-FLC)**
En cas de dysfonctionnement, le contact FLC-FLA est fermé ou le contact FLC-FLB est ouvert. Causes possibles :
 - Surcharge du moteur, par exemple défaut de palier ou roue bloquée
 - Pas de tension au niveau du convertisseur de fréquence
 - Interruption du conducteur extérieur au niveau du moteur
 - Défaut au niveau du moteur
 - Défaut au niveau du convertisseur de fréquence
 - Ventilateur non branché (le dysfonctionnement doit être acquitté en appuyant deux fois sur la touche STOP)

- Signalisation de fonctionnement (contacts FLA-FLB-FLC)**
Dès que la fréquence est supérieure à 0,00 Hz, le contact FLC-FLA se ferme et le contact FLC-FLB s'ouvre.

Programmazione Segnalazione di guasto

- Segnalazione di guasto (contatti FLA-FLB-FLC)**
In caso di guasto, il contatto FLC-FLA viene chiuso, rispettivamente FLC-FLB aperto. Possibili cause:
 - Sovraccarico del motore, ad es. difetto dei cuscinetti o blocco della girante
 - Nessuna tensione sul convertitore di frequenza
 - Interruzione del conduttore esterno sul motore
 - Difetto sul motore
 - Difetto sul convertitore di frequenza
 - Ventilatore non inserito (il guasto deve essere confermato premendo due volte il tasto STOP)

- Segnalazione di funzionamento (contatti FLA-FLB-FLC)**
Non appena la frequenza è superiore a 0,00 Hz, il contatto FLC-FLA si chiude, mentre FLC-FLB si apre.

Vorschlag Störmeldung mit Spannungsüberwachung Proposition de signalisation de défaut avec surveillance de tension Proposta di segnalazione guasti con monitoraggio della tensione

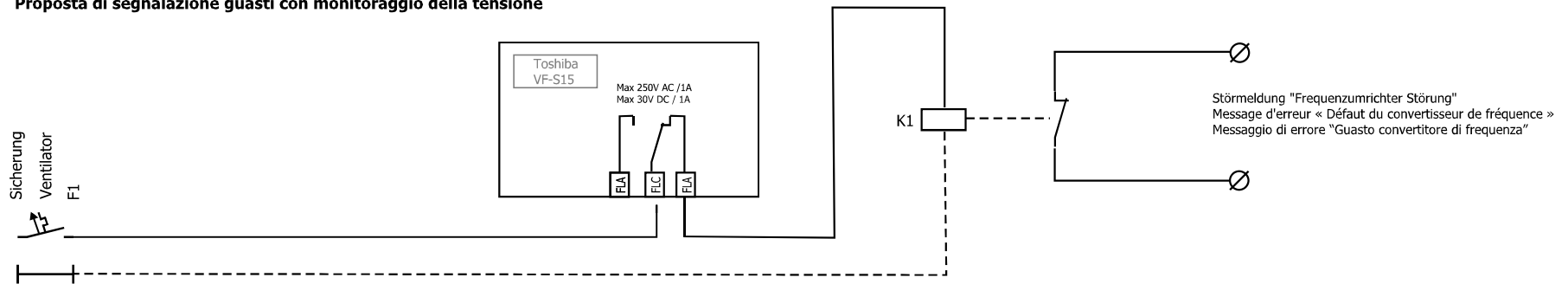

Datum	Name	Index		Projekt	Anlage	Projekt Nr.	
28.01.2026	ra			Frequenzumrichter VF-S15	Stör- Betriebsmeldung Message d'erreur Messaggio di errore	Schema Nr.	
						Blatt Nr.	5

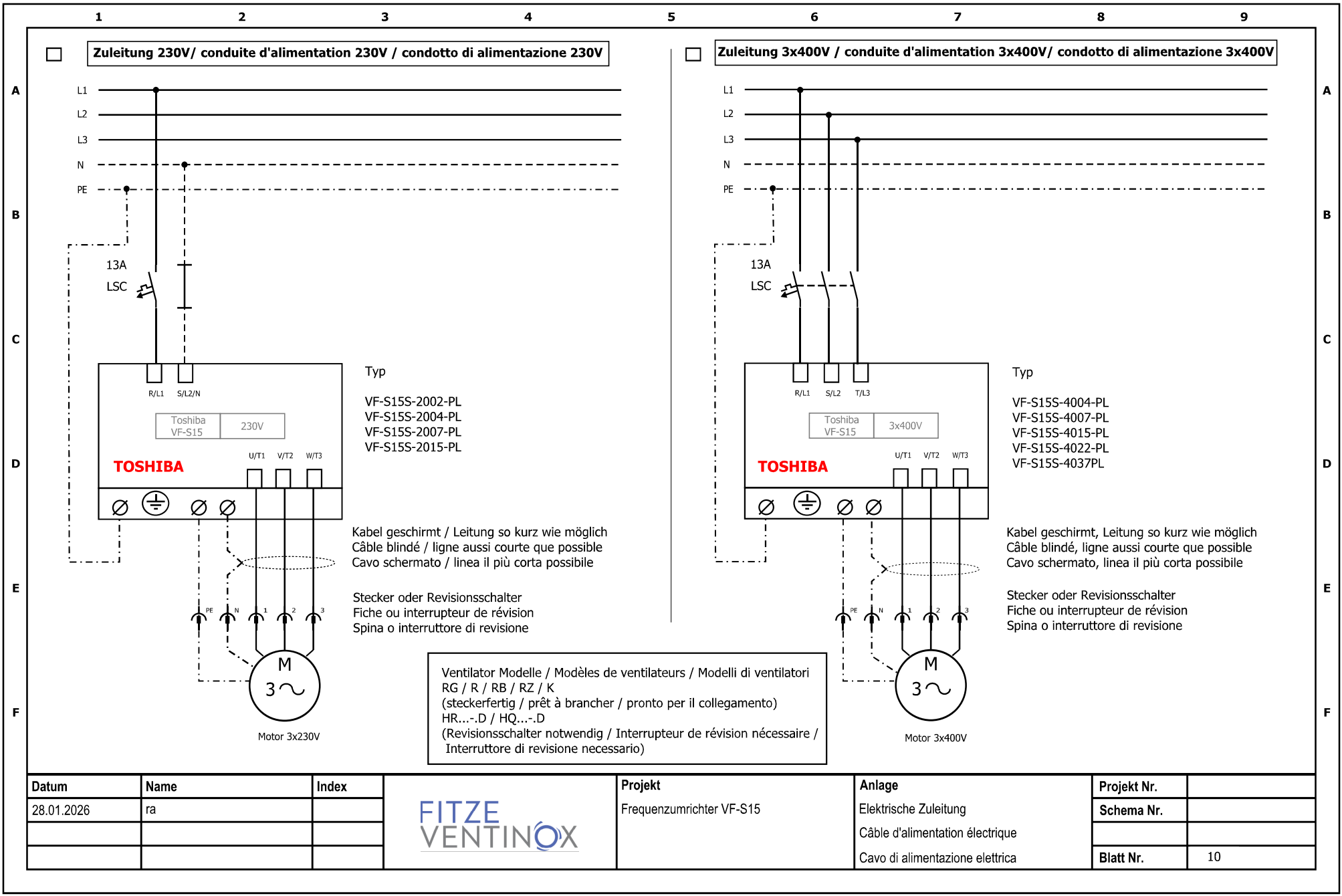

Zuleitung 230V/ conduite d'alimentation 230V/ condotto di alimentazione 230V

Zuleitung 3x400V / conduite d'alimentation 3x400V/ condotto di alimentazione 3x400V

Typ
 VF-S15S-2002-PL
 VF-S15S-2004-PL
 VF-S15S-2007-PL
 VF-S15S-2015-PL

Typ
 VF-S15S-4004-PL
 VF-S15S-4007-PL
 VF-S15S-4015-PL
 VF-S15S-4022-PL
 VF-S15S-4037PL

Kabel geschirmt / Leitung so kurz wie möglich
 Câble blindé / ligne aussi courte que possible
 Cavo schermato / linea il più corta possibile

Kabel geschirmt, Leitung so kurz wie möglich
 Câble blindé, ligne aussi courte que possible
 Cavo schermato, linea il più corta possibile

Stecker oder Revisionschalter
 Fiche ou interrupteur de révision
 Spina o interruttore di revisione

Stecker oder Revisionschalter
 Fiche ou interrupteur de révision
 Spina o interruttore di revisione

Ventilator Modelle / Modèles de ventilateurs / Modelli di ventilatori
 RG / R / RB / RZ / K
 (steckerfertig / prêt à brancher / pronto per il collegamento)
 HR...-D / HQ...-D
 (Revisionschalter notwendig / Interrupteur de révision nécessaire /
 Interruttore di revisione necessario)

Datum	Name	Index
28.01.2026	ra	



Projekt	Frequenzumrichter VF-S15
---------	--------------------------

Anlage	Elektrische Zuleitung Câble d'alimentation électrique Cavo di alimentazione elettrica
--------	---

Projekt Nr.	
Schema Nr.	
Blatt Nr.	10

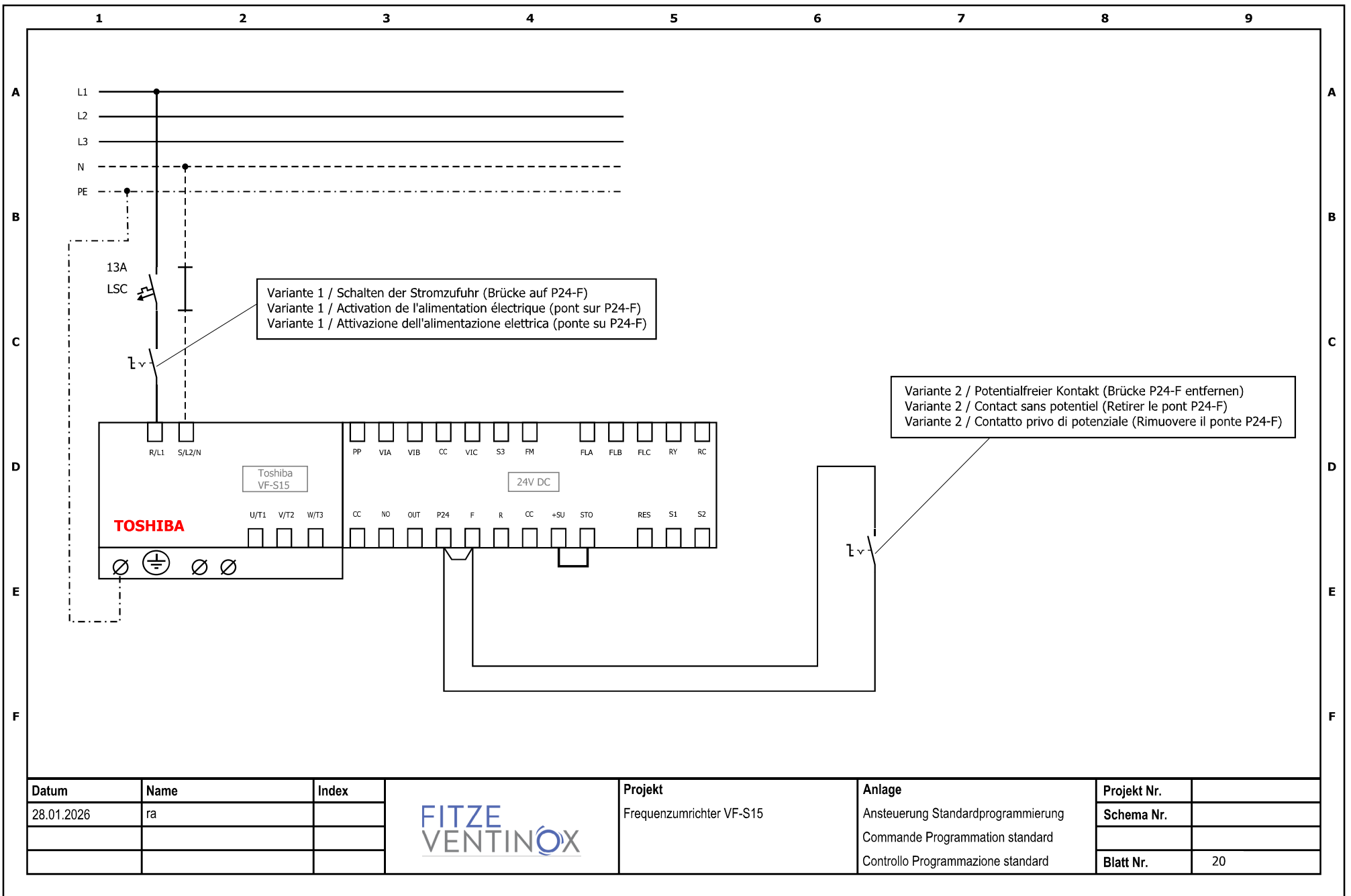

Datum	Name	Index
28.01.2026	ra	

FITZE
VENTINOX

Projekt
Frequenzumrichter VF-S15

Anlage
Ansteuerung Standardprogrammierung
Commande Programmation standard
Controllo Programmazione standard

Projekt Nr.	Schema Nr.	Blatt Nr.
		20

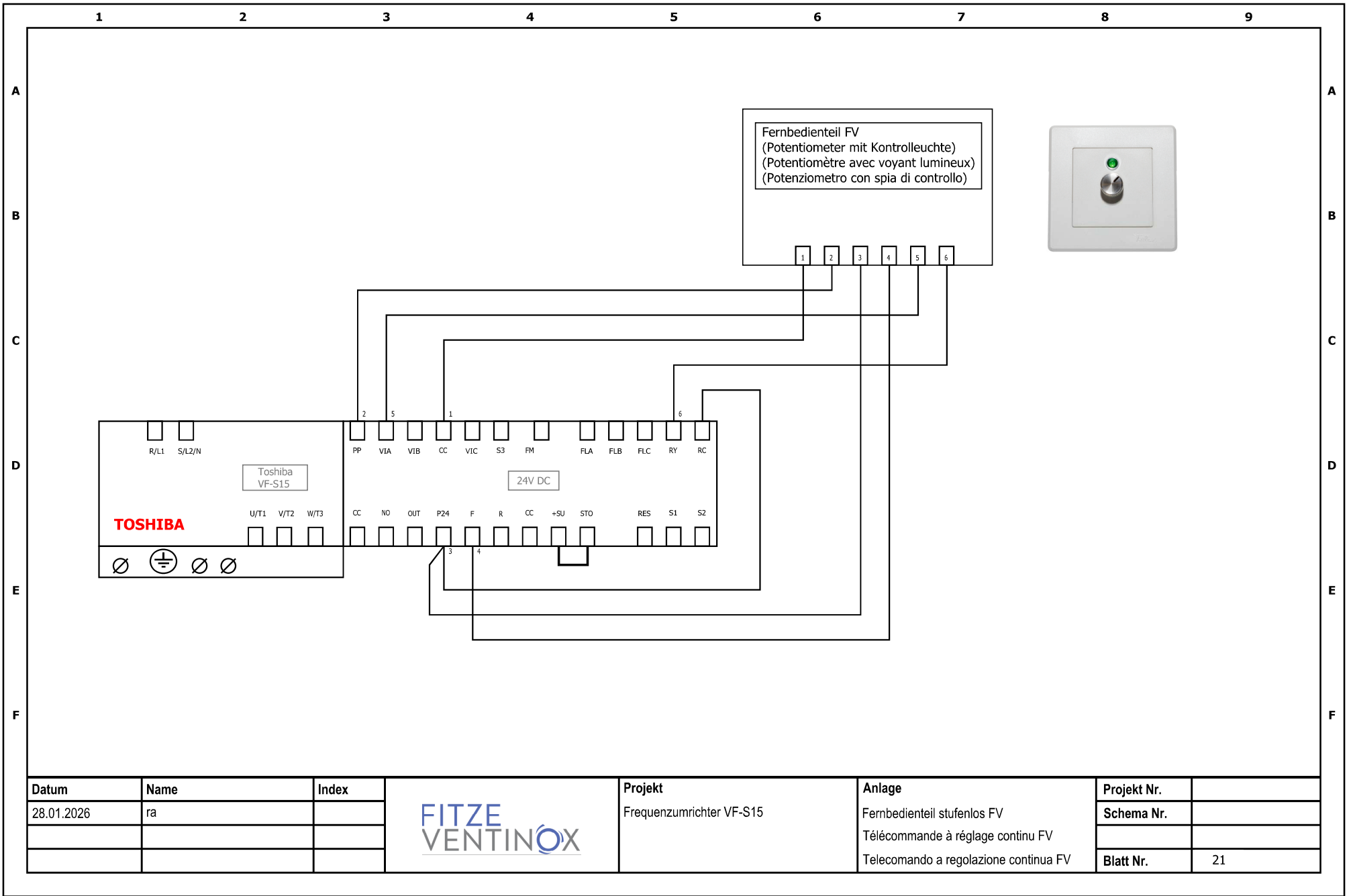

Datum	Name	Index
28.01.2026	ra	



Projekt
Frequenzumrichter VF-S15

Anlage
Fernbedienteil stufenlos FV
Télécommande à réglage continu FV
Telecomando a regolazione continua FV

Projekt Nr.	
Schema Nr.	
Blatt Nr.	21

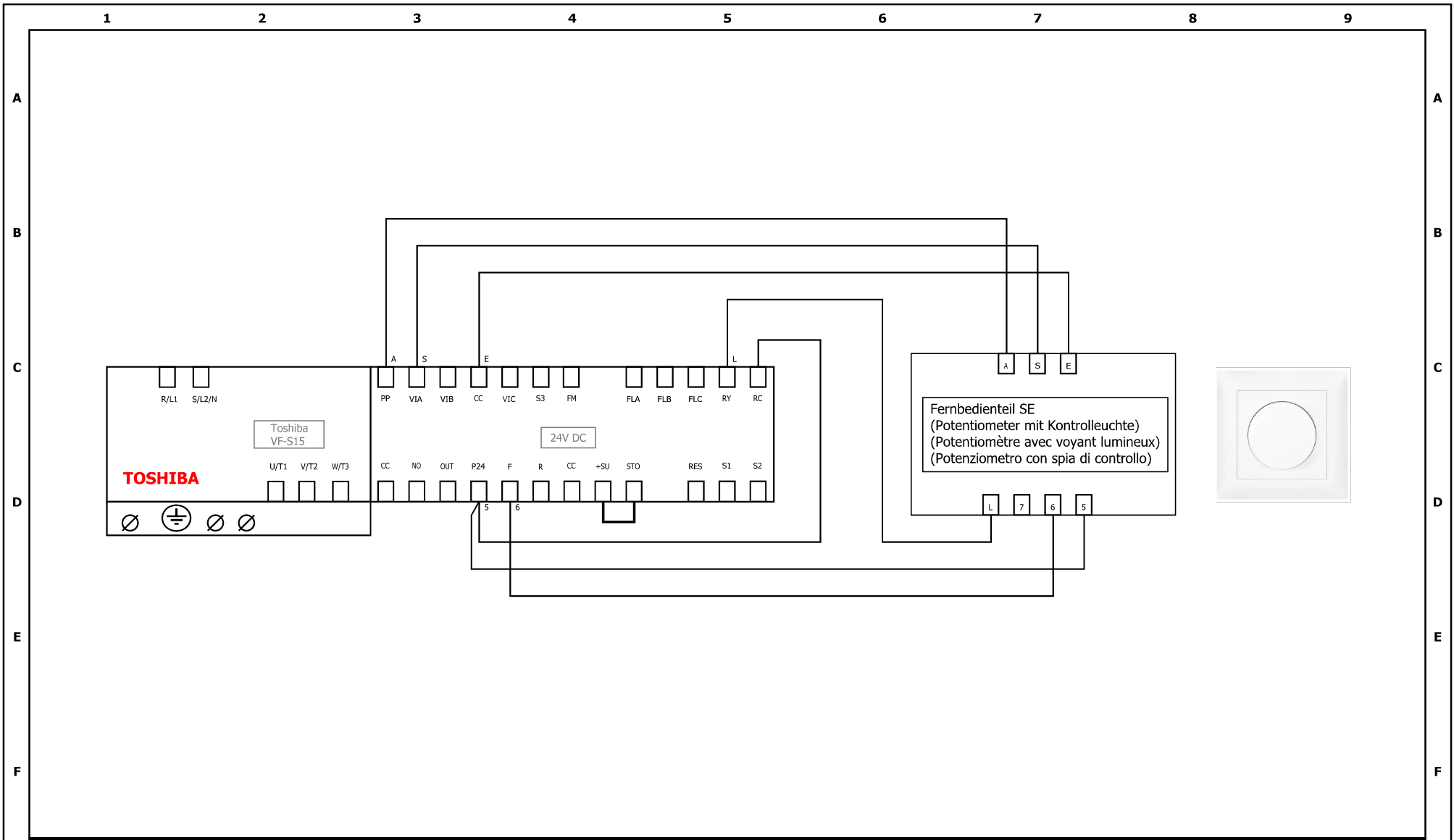

Datum	Name	Index		Projekt	Anlage	Projekt Nr.
28.01.2026	ra			Frequenzumrichter VF-S15	Fernbedienteil stufenlos SE	Schema Nr.
					Télécommande à réglage continu SE	
					Telecomando a regolazione continua SE	Blatt Nr.
						22

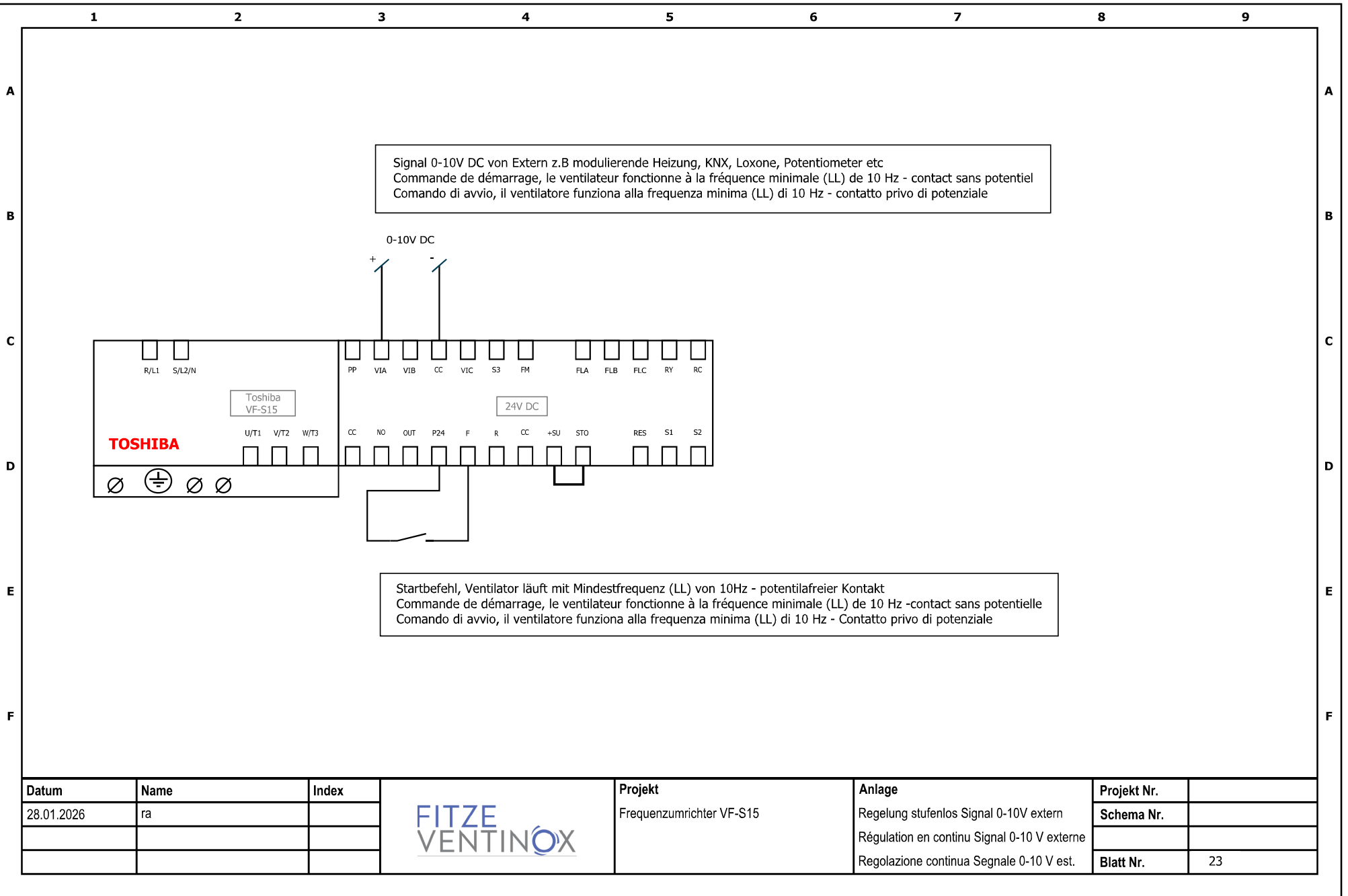

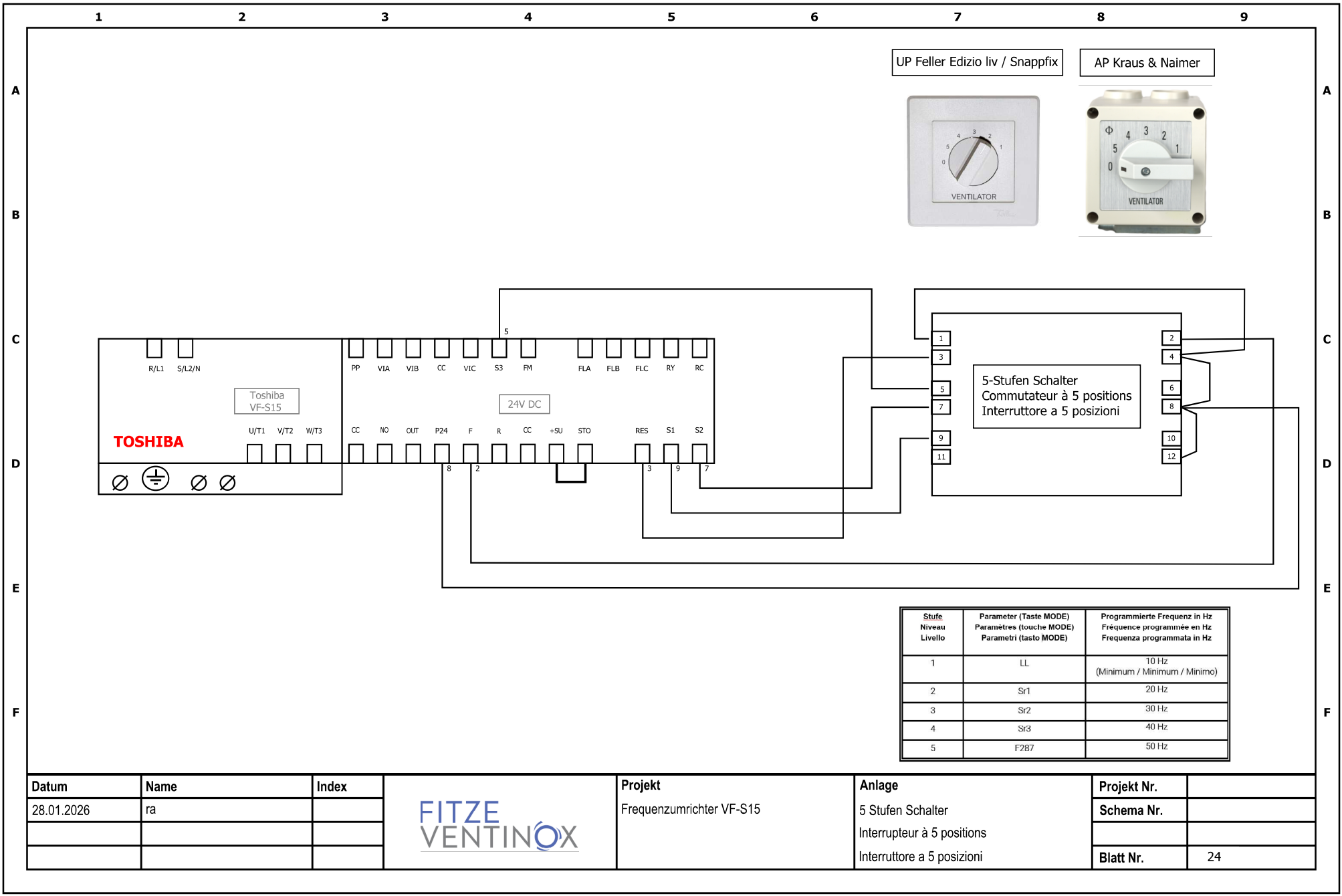

UP Feller Edizio liv / Snappfix



AP Kraus & Naimer



5-Stufen Schalter
Commutateur à 5 positions
Interruttore a 5 posizioni

Stufe Niveau Livello	Parameter (Taste MODE) Paramètres (touche MODE) Parametri (tasto MODE)	Programmierte Frequenz in Hz Fréquence programmée en Hz Frequenza programmata in Hz
1	LL	10 Hz (Minimum / Minimum / Minimo)
2	Sr1	20 Hz
3	Sr2	30 Hz
4	Sr3	40 Hz
5	F287	50 Hz

Datum	Name	Index
28.01.2026	ra	



Projekt
Frequenzumrichter VF-S15

Anlage
5 Stufen Schalter Interruteur à 5 positions Interruttore a 5 posizioni

Projekt Nr.
Schema Nr.
Blatt Nr.
24

1 2 3 4 5 6 7 8 9

A
B
C
D
E
F

A
B
C
D
E
F

Potentialfreier Kontakt von Extern z.B
Heizung / KNX Aktor / Relais etc

 Contact sans potentiel externe, par exemple
chauffage / actionneur KNX / relais, etc.

Contatto a potenziale zero da fonte esterna, ad es.
riscaldamento / attuatore KNX / relè ecc.

Logik-Tabelle Kaskade / Tableau logique en cascade / Tabella logica a cascata

Klemme Pince Morsetto	Festfrequenz / fréquence fixe / frequenza fissa														
	1	2	3	4	5	6	7	8	9	10	11	12	13	14	15
S1	○	-	○	-	○	-	○	-	○	-	○	-	○	-	○
S2	-	○	○	-	-	○	○	-	-	○	○	-	-	○	○
S3	-	-	-	○	○	○	○	-	-	-	○	○	○	○	○
RES	-	-	-	-	-	-	-	○	○	○	○	○	○	○	○

Programmierung / programmation / programmazione

Nummer Festfrequenz auf Logiktable Numéro Fréquence fixe sur la table logique Numero Frequenza fissa sulla tabella logica	Parameter (Taste MODE) Paramètres (touche MODE) Parametri (tasto MODE)	Programmierte Frequenz in Hz Fréquence programmée en Hz Frequenza programmata in Hz
1	Sr1	
2	Sr2	
3	Sr3	
4	Sr4	
5	Sr5	
6	Sr6	
7	Sr7	
8	F207	
9	F288	
10	F289	
11	F290	
12	F291	
13	F292	
14	F293	
15	F294	

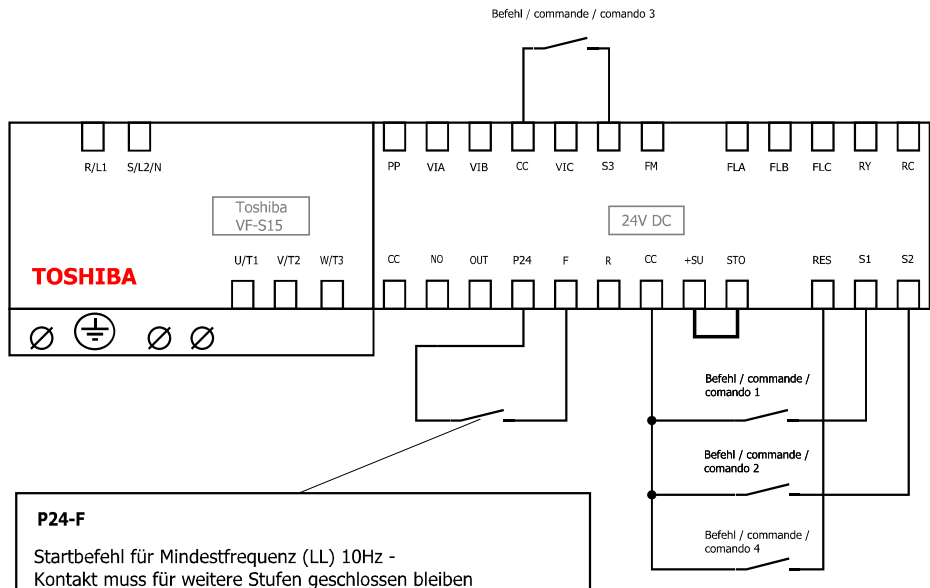

P24-F

Startbefehl für Mindestfrequenz (LL) 10Hz -
Kontakt muss für weitere Stufen geschlossen bleiben

Commande de démarrage pour fréquence minimale (LL) 10 Hz -
le contact doit rester fermé pour les étapes suivantes

Comando di avvio per frequenza minima (LL) 10Hz -
Il contatto deve rimanere chiuso per ulteriori livelli

Datum	Name	Index		Projekt	Anlage	Projekt Nr.
28.01.2026	ra			Frequenzumrichter VF-S15	Stufenschaltung extern (Kaskade) Commutation à gradins externe (cascade) Commutazione a gradini esterna	Schema Nr.
						Blatt Nr. 25

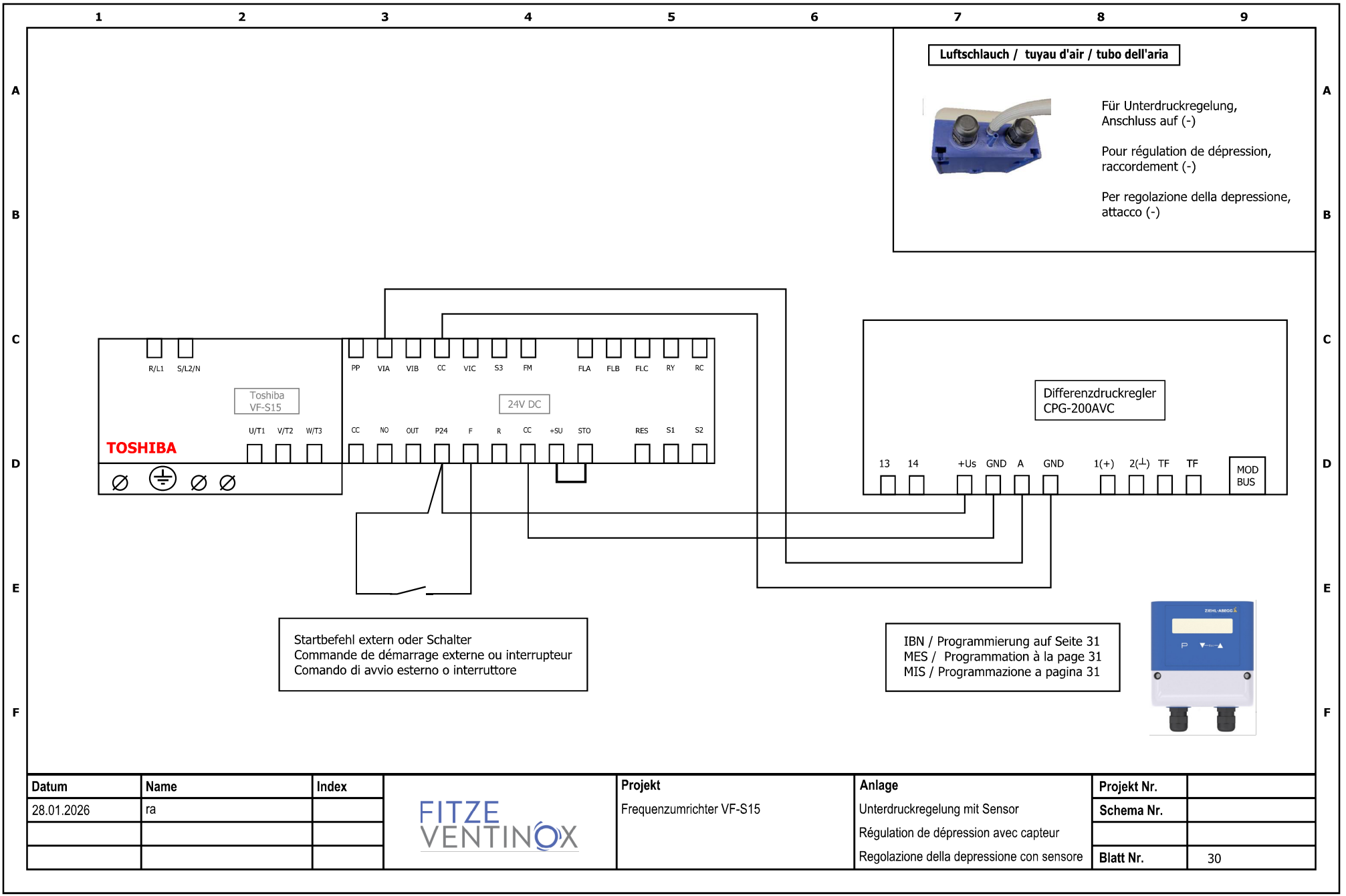

Luftschlauch / tuyau d'air / tubo dell'aria



Für Unterdruckregelung,
Anschluss auf (-)

Pour régulation de dépression,
raccordement (-)

Per regolazione della depressione,
attacco (-)

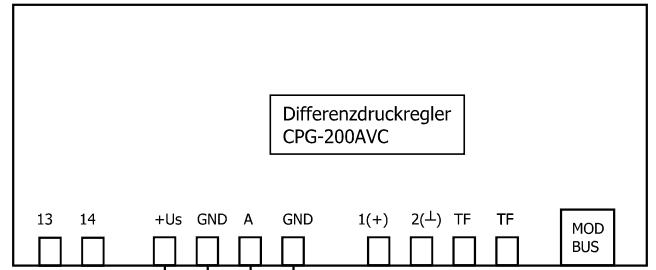
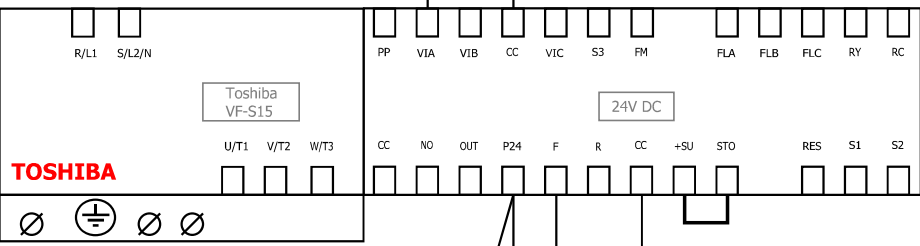

Startbefehl extern oder Schalter
Commande de démarrage externe ou interrupteur
Comando di avvio esterno o interruttore

IBN / Programmierung auf Seite 31
MES / Programmation à la page 31
MIS / Programmazione a pagina 31



Datum	Name	Index		Projekt	Anlage	Projekt Nr.
28.01.2026	ra			Frequenzumrichter VF-S15	Unterdruckregelung mit Sensor Régulation de dépression avec capteur Regolazione della depressione con sensore	Schema Nr.
						Blatt Nr.
						30

A

A

Inbetriebnahme CPG-200AVC

1. Drucksensor anschliessen gemäss Schema Seite 13
2. Luftschlauch aus Silikon an Sensor auf (-) anschliessen
3. Frequenzumrichter einschalten, ohne Startfreigabe oder ohne Brücke auf P24-F (Ventilator läuft noch nicht)
4. Drucksensor Programmieren (siehe Betriebsanleitung CPG-200AV, Abschnitt 8)
 - Betriebsart wählen (BASE SETUP)
4.01 Druckregulierung PID
 - Messbereich Setpoint 1 wählen (BASE SETUP)
z.B 0....100pA
 - Sollwert Setpoint 1, gemäss Bedarf (SETTING)
z.B 50pA
5. Auf INFO Anzeige wechseln -->
Δp = 0Pa (IST Wert) wird angezeigt
Falls Anzeige nicht 0Pa, Nullabgleich gemäss Betriebsanleitung CPG-200AVC, Abschnitt 8.1.1
6. Freigabe an Frequenzumrichter oder Drahtbrücke P24-F -->
Ventilator startet und beginnt mit der Regelung gemäss Eingabe Sollwert

B

B

C

C

D

D

E

E

F

F

Mise en service CPG-200AVC

1. Raccorder le capteur de pression conformément au schéma de la page 13
2. Raccorder le tuyau d'air en silicone au capteur (-)
3. Mettre le convertisseur de fréquence sous tension, sans autorisation de démarrage ou sans pont sur P24-F (le ventilateur ne fonctionne pas encore)
4. Programmer le capteur de pression (voir mode d'emploi CPG-200AV, section 8)
 - Sélectionner le mode de fonctionnement (BASE SETUP)
4.01 Régulation de pression PID
 - Sélectionner la plage de mesure Setpoint 1 (BASE SETUP)
par ex. 0....100pA
 - Consigne 1, selon les besoins (SETTING)
par ex. 50 pA
5. Passer à l'affichage INFO -->
Δp = 0 Pa (valeur réelle) s'affiche
Si l'affichage n'est pas 0 Pa, effectuer le réglage du zéro conformément au mode d'emploi CPG-200AVC, section 8.1.1
6. Validation sur le convertisseur de fréquence ou le pont filaire P24-F -->
Le ventilateur démarre et commence la régulation selon la valeur de consigne saisie

Messa in funzione CPG-200AVC

1. Collegare il sensore di pressione secondo lo schema elettrico a pagina 13.
2. Collegare il tubo in silicone al sensore (-)
3. Accendere il convertitore di frequenza senza autorizzazione di avvio o senza ponte su P24-F (il ventilatore non è ancora in funzione).
4. Programmare il sensore di pressione (vedere il manuale d'uso CPG-200AV, sezione 8)
 - Selezionare la modalità operativa (BASE SETUP).
4.01 Impostazione pressione PID.
 - Selezionare il campo di misura Setpoint 1 (BASE SETUP).
Ad es. 0....100pA.
 - Setpoint 1, a seconda delle esigenze (SETTING).
Ad es. 50pA.
5. Passare alla visualizzazione INFO -->
Viene visualizzato Δp = 0Pa (valore effettivo).
Se la visualizzazione non è 0Pa, eseguire la regolazione del punto zero secondo le istruzioni per l'uso CPG-200AVC, sezione 8.1.1
6. Abilitazione al convertitore di frequenza o ponte metallico P24-F -->
Il ventilatore si avvia e inizia la regolazione in base al valore nominale immesso

Datum	Name	Index	Projekt	Anlage	Projekt Nr.
28.01.2026	ra		Frequenzumrichter VF-S15	IBN Unterdruckregelung	
				MES régulation de dépression	Schema Nr.
				MIS regolazione della depressione	Blatt Nr.
					31



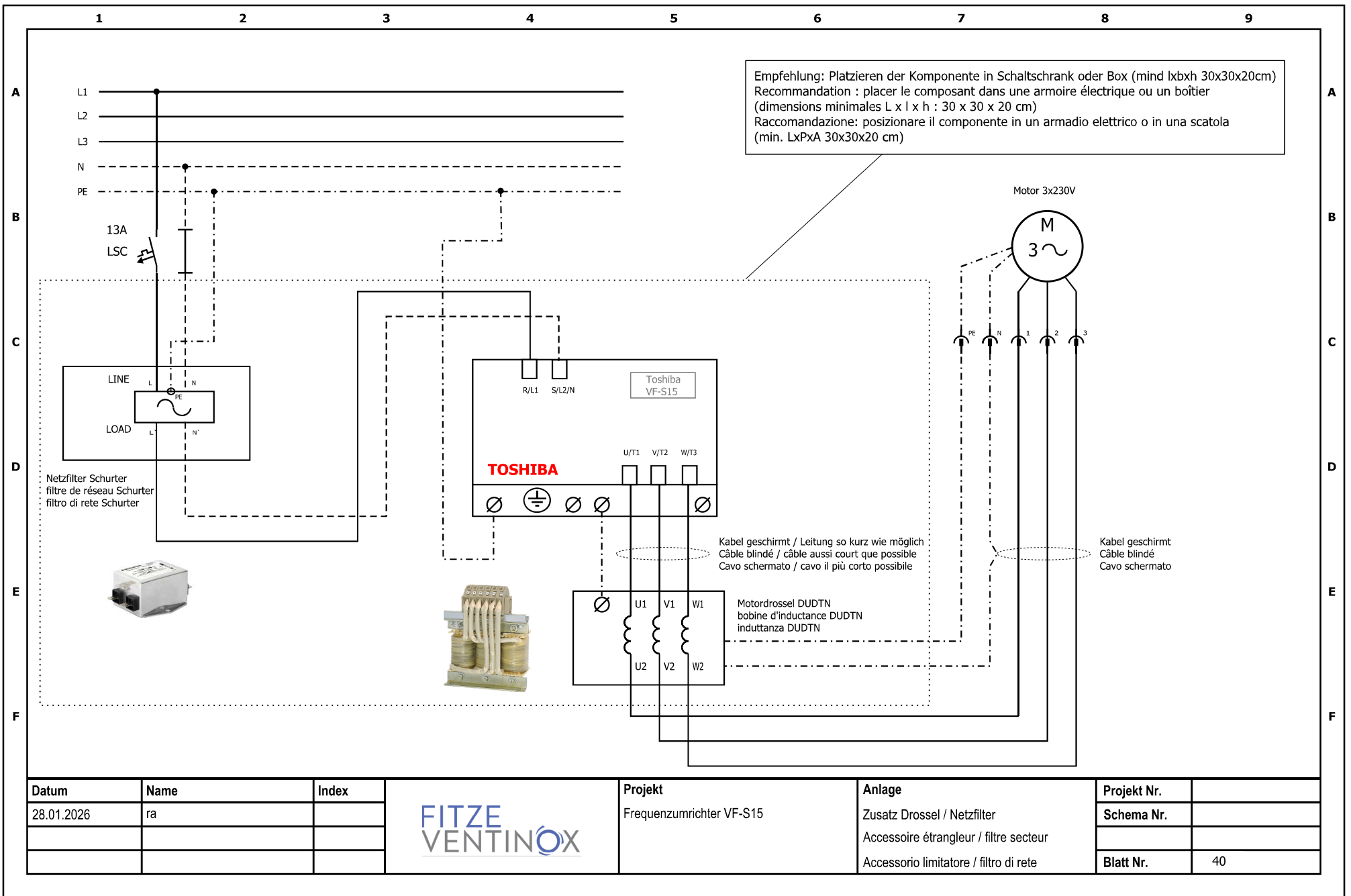

Datum	Name	Index
28.01.2026	ra	



Projekt
Frequenzumrichter VF-S15

Anlage
Zusatz Drossel / Netzfilter
Accessoire étrangleur / filtre secteur
Accessorio limitatore / filtro di rete

Projekt Nr.	
Schema Nr.	
Blatt Nr.	40

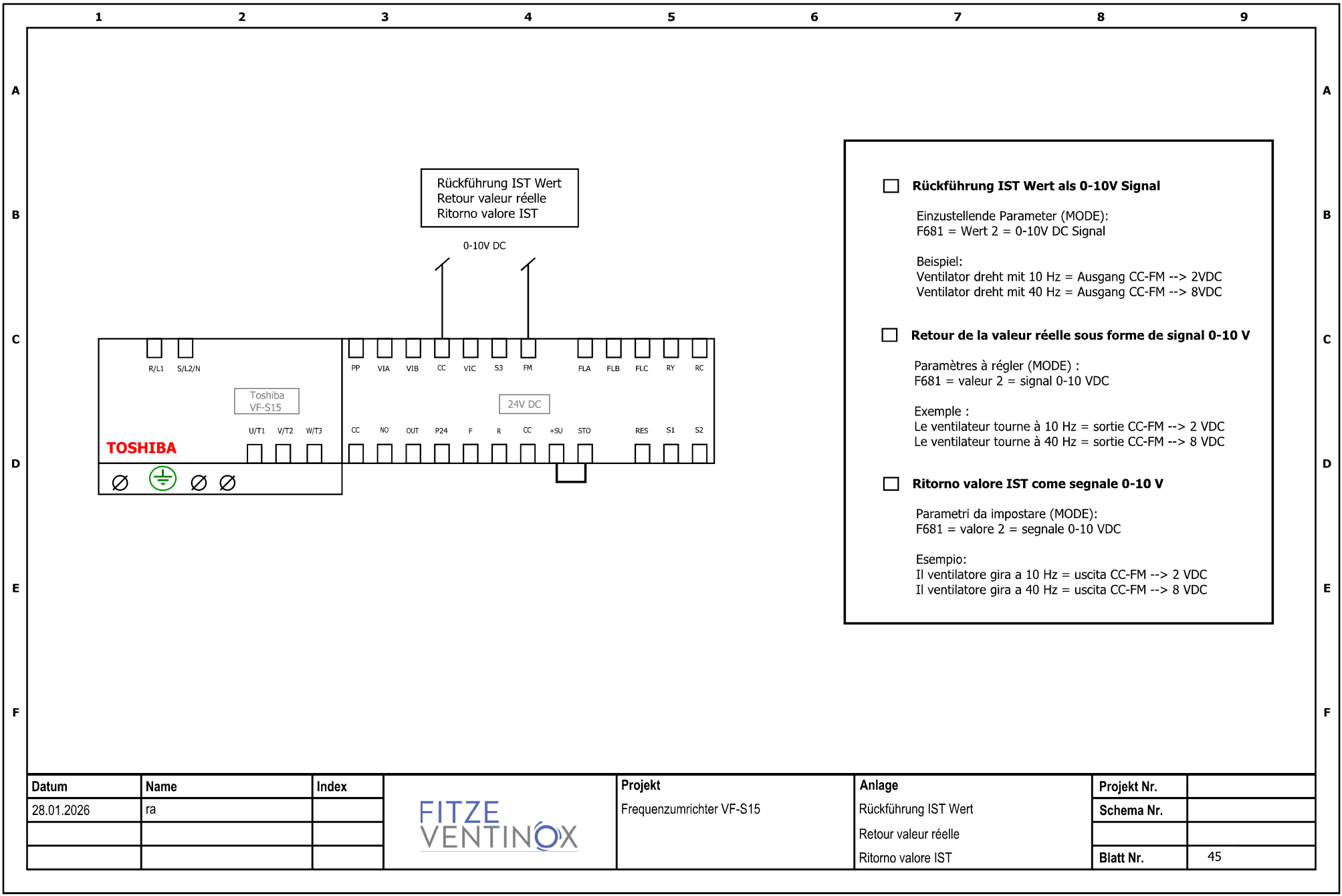

Rückführung IST Wert
 Retour valeur réelle
 Ritorno valore IST

0-10V DC

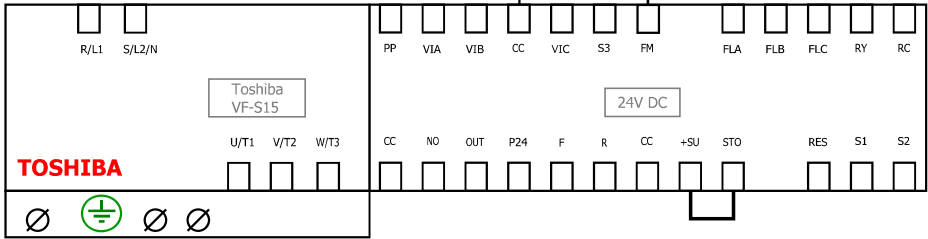

- Rückführung IST Wert als 0-10V Signal**
 Einstellende Parameter (MODE):
 F681 = Wert 2 = 0-10V DC Signal

 Beispiel:
 Ventilator dreht mit 10 Hz = Ausgang CC-FM --> 2VDC
 Ventilator dreht mit 40 Hz = Ausgang CC-FM --> 8VDC
- Retour de la valeur réelle sous forme de signal 0-10 V**
 Paramètres à régler (MODE) :
 F681 = valeur 2 = signal 0-10 VDC

 Exemple :
 Le ventilateur tourne à 10 Hz = sortie CC-FM --> 2 VDC
 Le ventilateur tourne à 40 Hz = sortie CC-FM --> 8 VDC
- Ritorno valore IST come segnale 0-10 V**
 Parametri da impostare (MODE):
 F681 = valore 2 = segnale 0-10 VDC

 Esempio:
 Il ventilatore gira a 10 Hz = uscita CC-FM --> 2 VDC
 Il ventilatore gira a 40 Hz = uscita CC-FM --> 8 VDC

Datum	Name	Index		Projekt	Anlage	Projekt Nr.
28.01.2026	ra			Frequenzumrichter VF-S15	Rückführung IST Wert	Schema Nr.
					Retour valeur réelle	
					Ritorno valore IST	Blatt Nr. 45

	1	2	3	4	5	6	7	8	9	
A	Umbau von HQ/HR 230V auf Betrieb mit Frequenzumrichter <ul style="list-style-type: none"> <input type="checkbox"/> Kondensator ausbauen + Loch verschliessen <input type="checkbox"/> Kabel auf Motor tauschen durch abgeschirmtes Silikon Kabel 4x1mm² <input type="checkbox"/> Anschluss Motor auf Δ (Dreieck) <input type="checkbox"/> Typenschilder auf Motor und Haube tauschen 			Conversion du HQ/HR 230 V pour un fonctionnement avec convertisseur de fréquence <ul style="list-style-type: none"> <input type="checkbox"/> Démontez le condensateur + boucher le trou <input type="checkbox"/> Remplacer le câble du moteur par un câble blindé en silicone 4x1 mm². <input type="checkbox"/> Raccordement du moteur en Δ (triangle) <input type="checkbox"/> Remplacer les plaques signalétiques sur le moteur et le capot 			Conversione da HQ/HR 230V al funzionamento con convertitore di frequenza <ul style="list-style-type: none"> <input type="checkbox"/> Rimuovere il condensatore + chiudere il foro <input type="checkbox"/> Sostituire il cavo sul motore con un cavo schermato in silicone 4x1 mm². <input type="checkbox"/> Collegamento motore su Δ (triangolo) <input type="checkbox"/> Sostituire le targhette identificative sul motore e sul cofano 			A
B										B
C										C
D	Auswechslung Frequenzumrichter von 230V auf 3x400V <ul style="list-style-type: none"> <input type="checkbox"/> Zuleitung auf Frequenzumrichter 3x400V <input type="checkbox"/> Anschluss Motor gemäss Motorendaten anpassen 230/400V = Y (Stern) 400/690V = Δ (Dreieck) <input type="checkbox"/> Beschriftung auf Kabel anpassen 			Remplacement du convertisseur de fréquence de 230 V à 3 x 400 V <ul style="list-style-type: none"> <input type="checkbox"/> Câble d'alimentation vers le convertisseur de fréquence 3x400V <input type="checkbox"/> Adapter le raccordement du moteur aux données du moteur 230/400 V = Y (étoile) 400/690 V = Δ (triangle) <input type="checkbox"/> Personnaliser le marquage sur les câbles 			Sostituzione convertitore di frequenza da 230 V a 3x400 V <ul style="list-style-type: none"> <input type="checkbox"/> Cavo di alimentazione al convertitore di frequenza 3x400V <input type="checkbox"/> Adattare il collegamento del motore in base ai dati del motore 230/400 V = Y (stella) 400/690 V = Δ (triangolo) <input type="checkbox"/> Personalizza l'etichettatura sui cavi 			D
E										E
F										F
	Datum	Name	Index				Projekt	Anlage	Projekt Nr.	
	28.01.2026	ra					Frequenzumrichter VF-S15	Nachträgliche Änderungen Checkliste	Schema Nr.	
								Modifications ultérieures Liste de contrôle		
						Modifiche successive Lista di controllo	Blatt Nr.	60		